

I. LƯU Ý AN TOÀN KHI SỬ DỤNG

1. Đọc kỹ và tuân thủ các hướng dẫn sử dụng trong suốt quá trình sử dụng sản phẩm
2. Tránh bị điện giật không sờ tay vào mặt máy sản phẩm khi đang cắm dây nguồn AC.
3. Để ngắt hoàn toàn hoạt động thiết bị, tắt công tắc và rút dây nguồn AC khi không sử dụng.
4. Rút dây nguồn AC khi đã sạc đầy.
5. Đặt sản phẩm nơi khô ráo, thoáng mát, tránh nơi ẩm ướt và nhiệt độ cao.
6. Sản phẩm sinh ra nhiệt trong quá trình hoạt động, không nên để gần các vật liệu gây cháy, nổ.
7. Tháo rời pin Micro khi không sử dụng. Bỏ pin hư đúng nơi quy định, không thả bỏ pin vào môi trường, rác sinh hoạt.
8. Khi không sử dụng thời gian dài (~30 ngày) cần cắm nguồn sạc để tránh hư hỏng bình Acqui/ Pin.
9. Liên hệ bộ phận kỹ thuật, bảo hành nếu hoạt động của thiết bị có vấn đề hư hỏng, rơi vỡ, bị chất lỏng đổ vào, ẩm ướt, ... Không tự ý tháo rời, thay đổi các bộ phận sản phẩm để tránh hư hại, mất bảo hành.

II. THÔNG TIN SẢN PHẨM

MẶT MÁY TRƯỚC

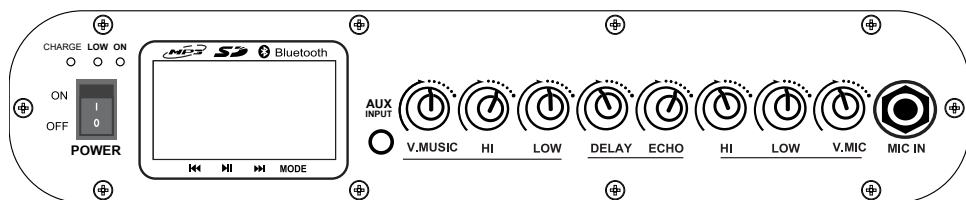

MẶT MÁY SAU

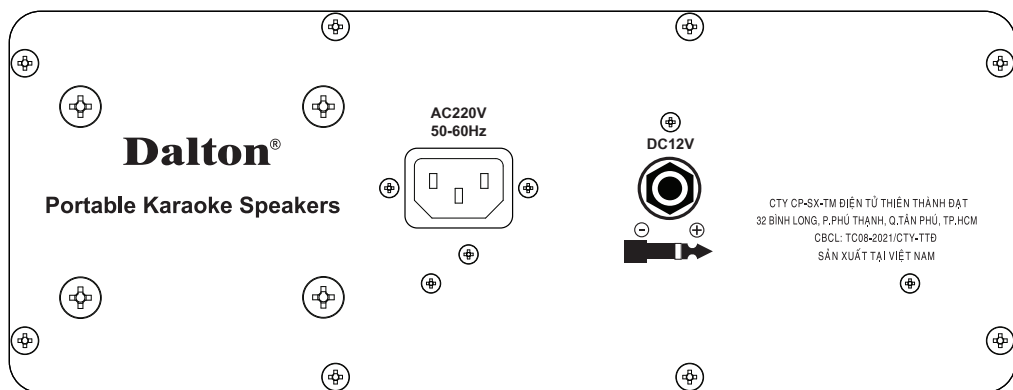

III. HƯỚNG DẪN SỬ DỤNG

1. NGUỒN SỬ DỤNG

A. Sử dụng nguồn bình Acqui

• **POWER** : Công tắc nguồn

- ON : Mở nguồn loa.
- OFF : Tắt nguồn loa.

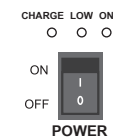

• **LED BÁO:**

- ON : Đèn báo loa hoạt động.
- LOW : Đèn chuyển màu vàng báo bình Acqui đang yếu cần được sạc.
- CHARGE : Đèn báo trạng thái sạc.

• **DC12V** : Ngõ kết nối nguồn vào DC 12V cho loa hoạt động khi cần.



B. Sử dụng nguồn AC

• **AC- 220V 50Hz-60Hz**

: Cổng kết nối nguồn vào AC 220V

(Loa có thể vừa sạc vừa hoạt động)

Hướng dẫn sạc điện cho loa:

- Kết nối loa với nguồn điện AC 220V qua cổng AC 220/50Hz-60Hz để sạc điện cho loa.
- Khi loa đang sạc đèn "Charge" sáng đỏ.
- Khi sạc đầy (4 - 5 giờ) đèn "Charge" sẽ chuyển màu xanh.

2. MUSIC CONTROL.

- **V.MUSIC** : Điều chỉnh mức âm lượng cho Nhạc.
- **HI** : Điều chỉnh độ lớn âm Treble (âm cao) cho Nhạc
- **LOW** : Điều chỉnh độ lớn âm Bass (âm trầm) cho Nhạc
- **AUX INPUT** : Ngõ vào tín hiệu nhạc (kết nối nhạc vào từ Tivi hoặc thiết bị phát nhạc khác bằng dây).

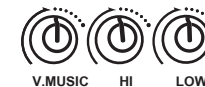

3. MIC CONTROL

- **DELAY** : Điều chỉnh nhịp độ tiếng vang nhanh hay chậm.
- **ECHO** : Điều chỉnh độ lớn của hiệu ứng tiếng vang (Echo).
- **HI** : Điều chỉnh độ lớn âm Treble (âm cao) cho Micro.
- **LOW** : Điều chỉnh độ lớn âm Bass (âm trầm) cho Micro.
- **V.MIC** : Điều chỉnh âm lượng cho Micro không dây và Micro ngoài
- **MIC IN** : Ngõ vào tín hiệu Micro ngoài (có dây hoặc không dây).



4. CÀI ĐẶT TẦN SỐ MICRO KHÔNG DÂY.

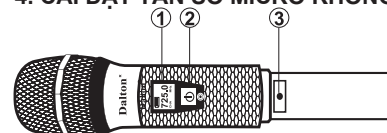

Kết nối Micro với Loa

- Tắt Loa và tắt Micro.
- Nhấn giữ nút "SET" trước sau đó nhấn giữ cả nút "CÔNG TẮC" (giữ cả 2 nút) khoảng 4s để khởi động chế độ dò tần số tự động (LCD chớp tắt liên tục)
- Bật công tắc nguồn loa kéo.
- Sau 5s nhấn nút "SET" lần nữa để hoàn thành kết nối.

Công tắc nguồn

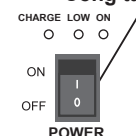

- 1 LCD
- 2 CÔNG TẮC
- 3 SET

5. CHỌN VÀ ĐIỀU CHỈNH CÁC CHẾ ĐỘ PHÁT NHẠC

Loa xách tay Dalton đã được tích hợp các tính năng phát nhạc từ USB, MMC card, Bluetooth, FM radio....

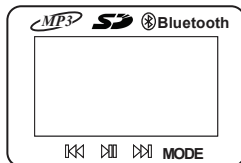

CÁC PHÍM CHỨC NĂNG CHÍNH.

- MODE:

+ Nhấn nút để lựa chọn nguồn tín hiệu vào FM/Bluetooth/USB/MMC Card.

- : Pause/Play

+ Nhấn để dừng/Phát bài hát đang hát(chế độ Bluetooth/USB/MMC Card) hoặc để tiến hành chuyển kênh trong chế độ FM.

+ Nhấn giữ 2-3 giây để tiến hành dò và lưu danh sách kênh ở chế độ FM

- : Prev

+ Nhấn để chuyển bài hát trước đó ở chế độ Bluetooth/USB/MMC Card hoặc để giảm tần số trong chế độ FM.

+ Nhấn giữ 2-3 giây để tiến hành dò kênh trước đó ở chế độ FM.

- : Next

+ Nhấn để chuyển bài hát tiếp theo ở chế độ Bluetooth/USB/MMC Card hoặc để tăng tần số trong chế độ FM.

+ Nhấn giữ 2-3 giây để tiến hành dò kênh kế tiếp ở chế độ FM.

6. KẾT NỐI BLUETOOTH:

Cài Đặt:

- Bật loa kéo, mặc định loa sẽ ở chế độ Bluetooth.

- Bật chế độ Bluetooth trên thiết bị muốn kết nối với loa (điện thoại, Ipad, Laptop,...).

- Trong giao diện tìm kiếm trên thiết bị (điện thoại) lựa chọn ID "Dalton BT02" để tiến hành kết nối và phát nhạc.

Nhấn giữ nút Pause/Play  trên loa 2-3 giây khi muốn ngắt kết nối Bluetooth với thiết bị (điện thoại) đang kết nối.

7. MỨC CÂN CHỈNH THAM KHẢO CHO LOA XÁCH TAY DALTON

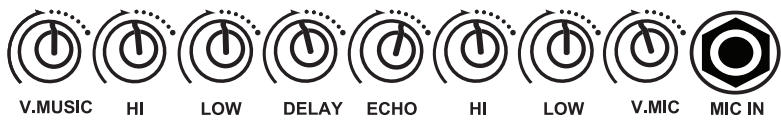

HỖ TRỢ KỸ THUẬT

Mọi thắc mắc hay cần hướng dẫn, Quý khách vui lòng liên hệ qua đường dây nóng **0941 009 559** trong giờ hành chính để được tư vấn trực tiếp.

Dalton®

HƯỚNG DẪN SỬ DỤNG CÁC MẪU LOA XÁCH TAY DALTON

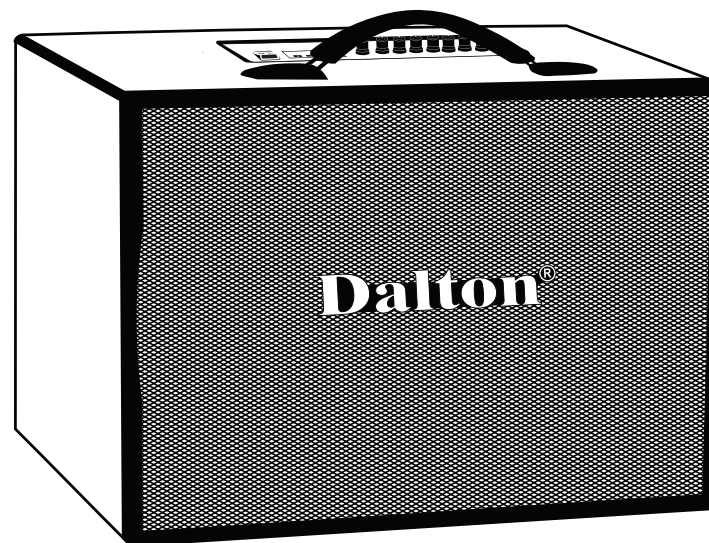

UHF Microphone